

KRAIBURG KEW Plus LongLine / KEW Plus LongLine TarsaCare

<p>Requisitos:</p> <p>Superfície de betão:</p> <ul style="list-style-type: none"> • sem buracos • sem irregularidades • mín. 3 % de inclinação 		<p>Tapetes:</p> <p>temperatura uniforme: mín. 5° C e máx. 30° C (armazenar de acordo com a temperatura inicial)</p>	 <p>30°C! 5°C!</p>	<p>Para garantir o bem-estar dos animais é necessária uma fina camada de serrim, cal, ou outros materiais minerais</p>
<p>O que você precisa:</p>		<p>Elementos de fixação KRAIBURG:</p>		
<p>Medição:</p> 	<p>Marcação:</p> 	<p>Corte:</p> 	<p>Furação e montagem:</p> 	<p>bucha Ø 10 x 100 mm com</p> <ul style="list-style-type: none"> • parafuso sextavado (SW 13) - A2 • anilha Ø 30 mm - A2 <p>bucha Ø 10 x 135 mm com</p> <ul style="list-style-type: none"> • parafuso sextavado (SW 13) - A2 • anilha Ø 30 mm - A2 <p>(Elementos de fixação incluídos)</p>

1 Pontos de referência

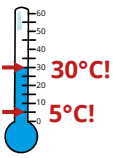
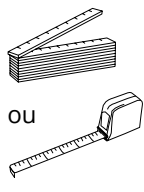
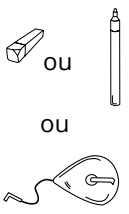
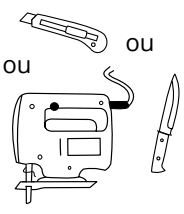
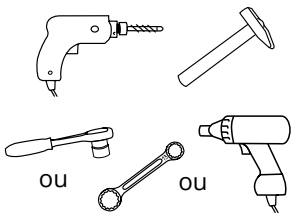
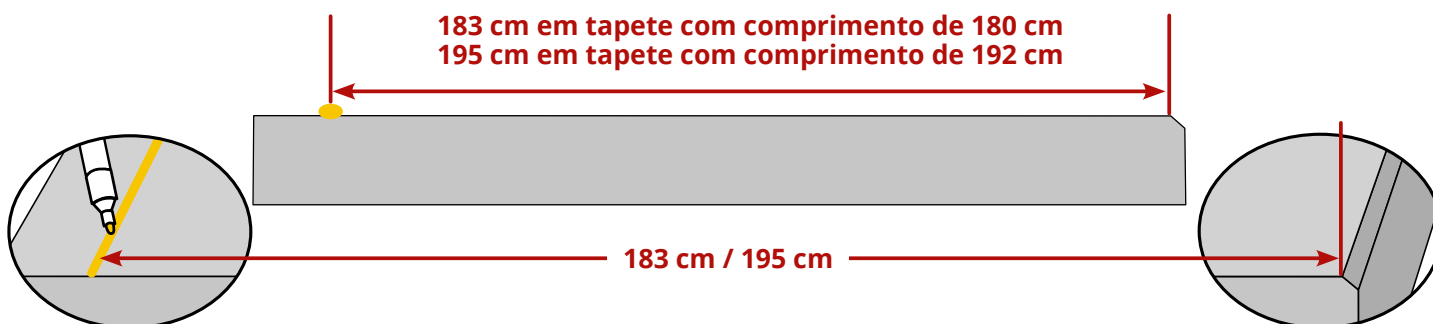

Faça a marcação do ponto de referência na extremidade frontal

Dica: use linha de giz

Inicie a medição a partir da extremidade traseira da laje de betão.

2 Colocar o tapete inferior e a espuma

Alinhe o tapete inferior na marcação de referência, deixando espaço nas bordas laterais para os remates laterais (ver ponto 5)

Logótipo da KRAIBURG na borda da cabeceira

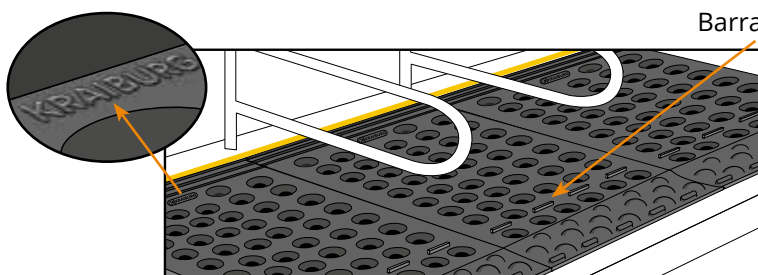

Colocar tapetes inferiores

Barras de posicionamento

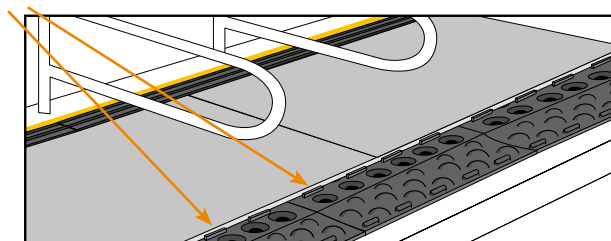

Insira a espuma na transversal dentro das barras de posicionamento

3 Desenrolar/posicionar a camada de borracha

Borda da cabeceira:

As nervuras no tapete superior e inferior encaixam perfeitamente

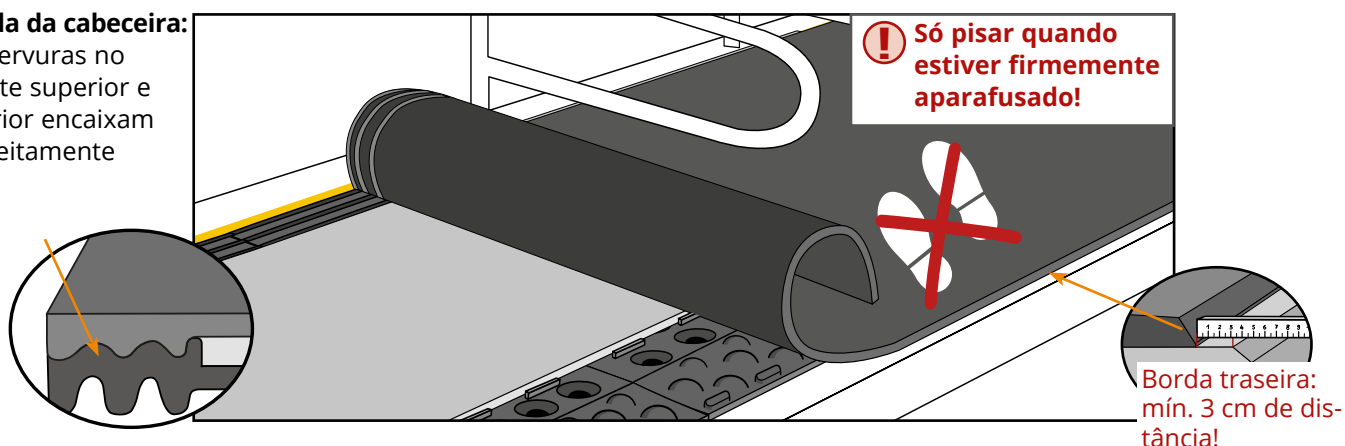

! Só pisar quando estiver firmemente aparafusado!

Borda traseira: mín. 3 cm de distância!

! Não é permitido efetuar aberturas no tapete para contornar colunas ou pilares!

4 Fixação

i Fixe para a direita e para a esquerda a partir do centro da via

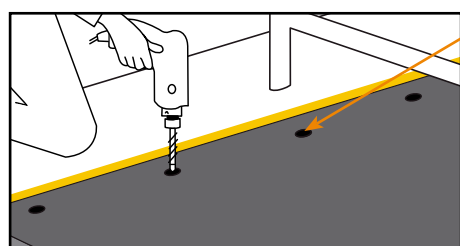

Fixe na borda frontal através dos pontos de fixação pré-fabricados

! Assegure que a borda frontal do tapete se encontra na marcação. Se necessário, reajuste.

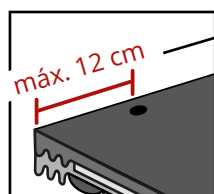
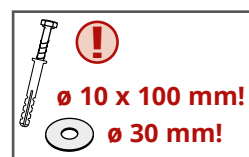

Distância entre a borda do tapete e as fixações nas extremidades: máx. 12 cm!

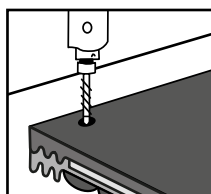

Com distância superior a 12 cm: colocar ponto de fixação adicional

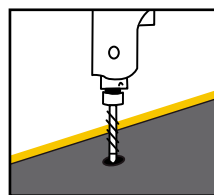

Furar

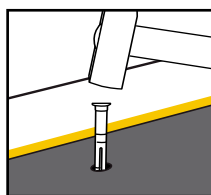

Crave a bucha até à face

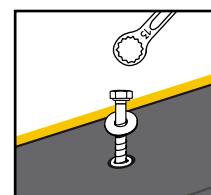

Aparafuse o parafuso com anilha

! Aperte os parafusos de forma uniforme até que fiquem levemente embutidos. Evite o aperto excessivo!

5 Fixar a borda lateral do tapete com remate lateral

A Posicione o remate

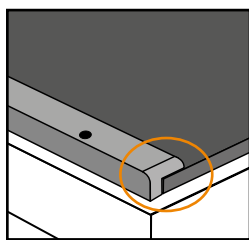

Borda esquerda com remate

KEW Plus LL-L

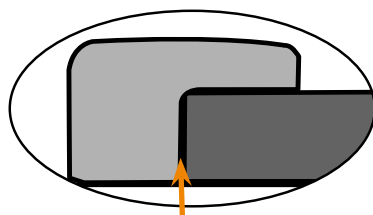

Contato

! NÃO PRESSIONE!

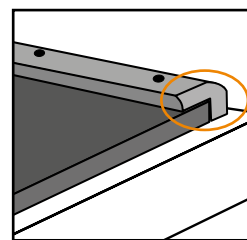

Borda direita com remate

KEW Plus LL-R

- extremidade arredondada para trás
- nivelada com a borda traseira do tapete

B Fixe os remate

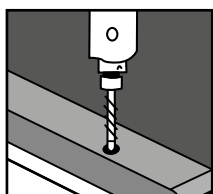

Furar

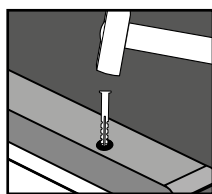

Crave a bucha até à face

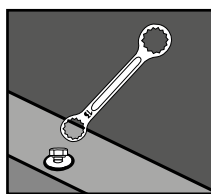

Aperte os parafusos de forma uniforme até que fiquem levemente embutidos.
Evite o aperto excessivo!

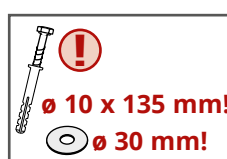

Dica: Evite derrapagens:

- fixe em um ponto de fixação
- em seguida, faça mais furos, etc.

6 Opcional: conectar dois tapetes com remate central

A Inserir o remate central **KEW Plus LL-M**

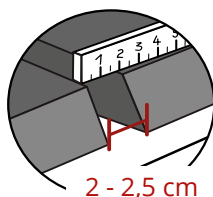

2 - 2,5 cm

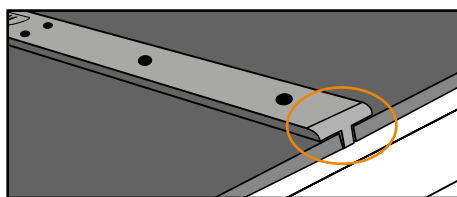

- extremidade arredondada para trás
- nivelada com a borda traseira do tapete

! NÃO PRESSIONE!

B Fixe os remate: ver 5 B