

KRAIBURG KKM LongLine / KIM LongLine / KE LongLine

Conditions préalables :



Surface béton :

- sans trous
- sans bosses
- pente min. 3 %

Tapis :

température uniforme :
min. 5° C à max. 30° C
(les stocker selon leur
température de départ)

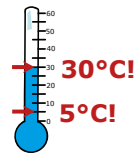

Pour le bien-être des animaux, une légère litière pour l'absorption de l'humidité est nécessaire (ex. : de la paille broyée non rèche ou un asséchant minéral)

Vous aurez besoin des outils suivants :

Mesurer :

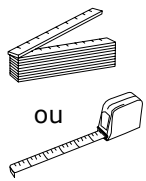

Marquer :

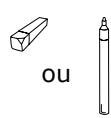

Couper :

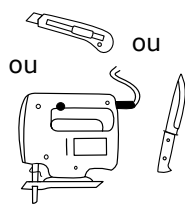

Percer et monter :

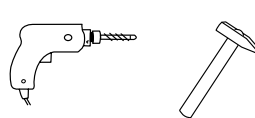

Éléments de fixation KRAIBURG :



chevilles-clous
ø 10 x 80 mm - A2 avec
rondelles ø 30 mm - A2
(ou toute autre fixation de qualité et de
résistance comparables)

1 Dérouler et positionner le rouleau

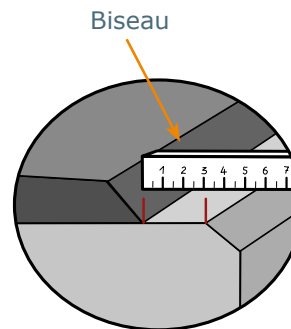
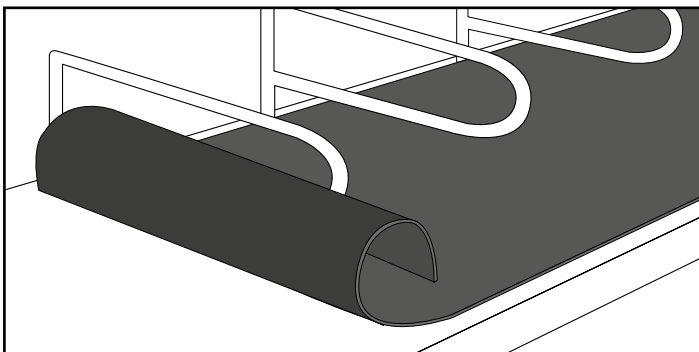

Bord arrière en béton :
distance min. 3 cm !

2 Fixer

i Partir du milieu du rouleau et fixer à gauche et à droite

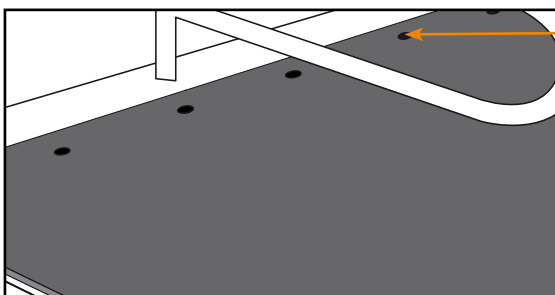

Fixer au bord avant à travers les points de fixation pré-perçés

i En l'absence de points de fixation, fixer à l'avant environ tous les 40 cm, en respectant une distance d'environ 5 cm du bord.

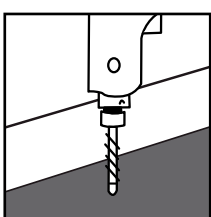

Percer

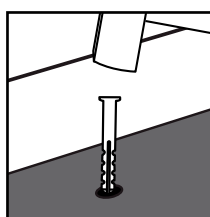

Frapper la cheville plastique à fleur

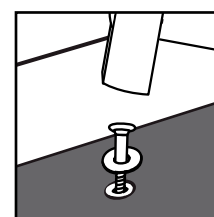

Frapper le clou-vis avec la rondelle jusqu'à ce qu'il repose de façon uniforme et légèrement enfoncé

Pour effectuer un montage correct, il est parfois nécessaire de tenir compte des conditions spécifiques sur place. De ce fait, aucune responsabilité ne peut incomber au fabricant quant à la qualité du montage !

