

KRAIBURG Softbed LongLine

Monteringsvideo



Forudsætninger:



Betonflade:

- ingen huller
- ingen buler
- min. 3 % fald

Måtterne:

Alle måtter skal have samme temperatur: min. 5° C til max. 30° C (alle måtter skal opbevares ved samme temperatur)

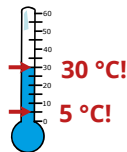

For optimal komfort, anbefales det, at man strører let i lejerne.

Det har du brug for:

Måle:

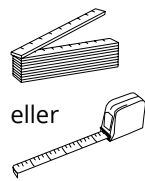

Markere:

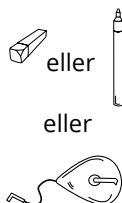

Skære:

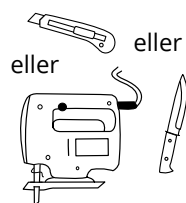

Bore og montere:

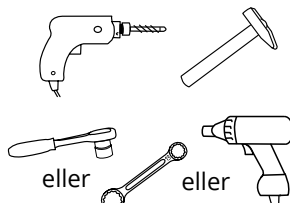

KRAIBURG fastgørelses materialer:



Skruedybde \varnothing 10 x 100 mm med
 • sekskantskrue (SW 13) - A2
 • skive \varnothing 30 mm - A2
 (Fastgørelses materialer leveres med)

Træbrædder (tykkelse 24 mm eller mere)

Opbygning samlet system:

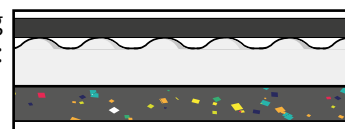

1 Kontrolmarkeringer

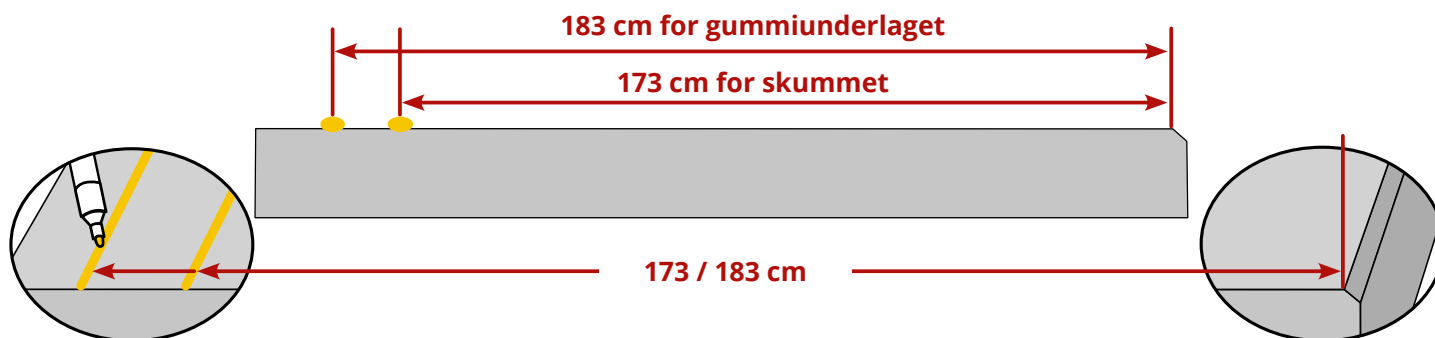

Anbring kontrolmarkeringer foran.

Tip: Anvend markeringssnor.

Målt fra den bageste betonkant.

2 Udlægning af det første skumlag ("Purel")

Juster den kulørte, fastere "Purel"-skum (tykkelse ca. 1 cm) efter kontrolmarkeringen 173 cm, tag højde for plads til afslutningsprofiler ved sidekanter (se punkt 6).

i Fastgør midlertidige træbrædder som stop ved kontrolmarkeringerne (fastspænding, fastskruning, ...) for at forhindre, at skummet glider. Fjern brædderne igen, når skummet og gummiunderlaget er placeret (se punkt 4).

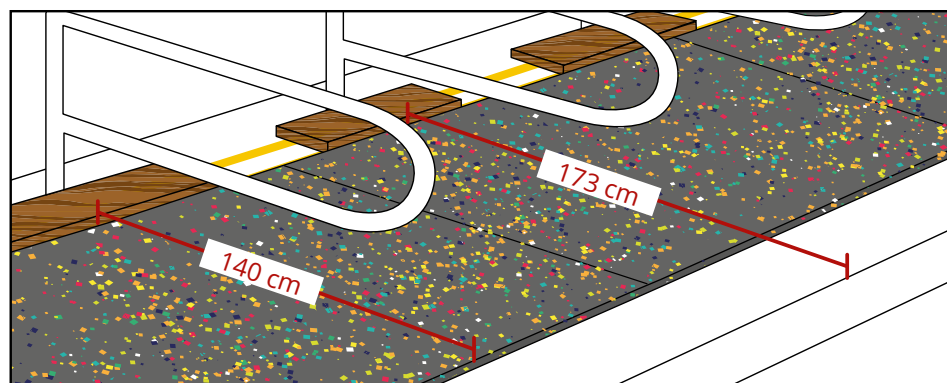

3 Udlægning af det andet skumlag (med bølgesnit)

Juster det andet skumlag på de nederste skum, og tag samtidig højde for kontrolmarkeringen og plads til afslutningsprofiler (se punkt 6).

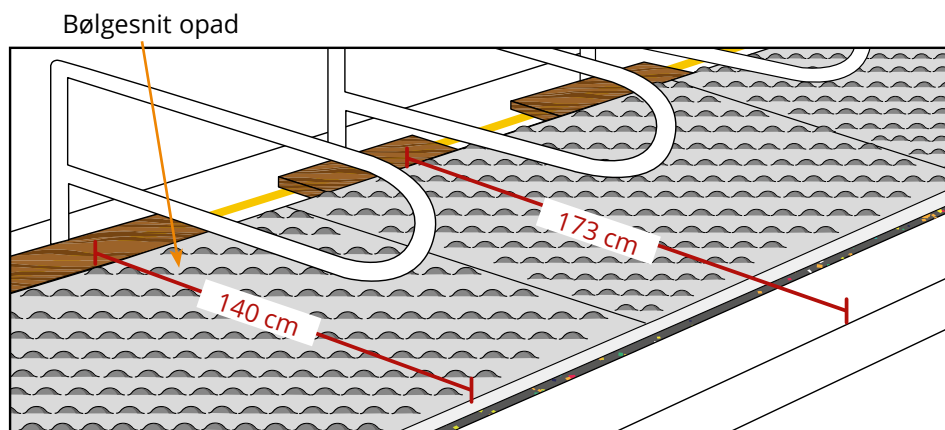

4 Udrulning / placering af gummiunderlag

Rul gummiunderlaget ud, og juster det efter kontrolmarkeringen 183 cm.

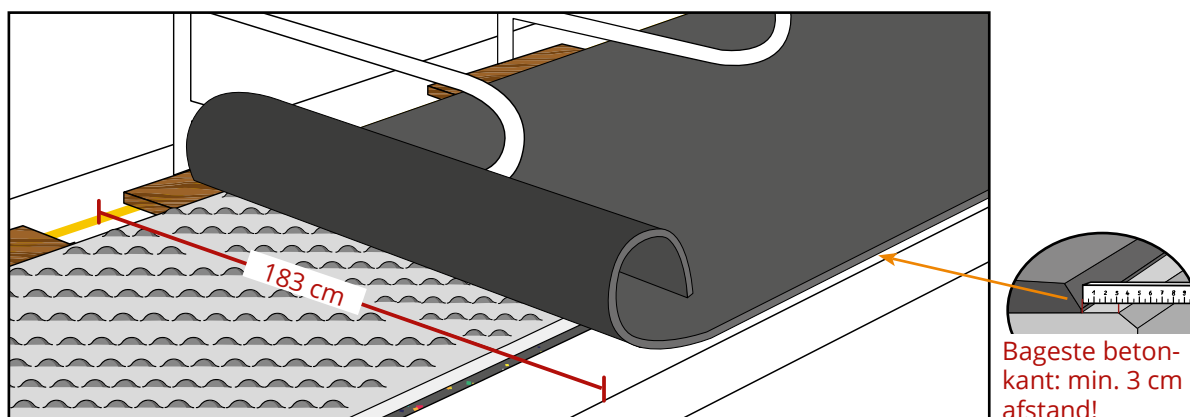

! Det er ikke muligt at lave udskæringer til stolper og spær!

Når skum og gummiunderlag er placeret, skal træbrædderne fjernes.

5 Fastgørelse

i Start på midten af rullen og monter derefter henholdsvis til højre og venstre
Anbefaling: Arbejd ud fra hovedenden for at forhindre, at komponenterne glider.

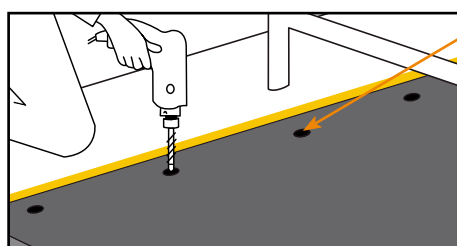

! Vær hele tiden opmærksom på at den forreste kant er ved markeringen. Juster evt.

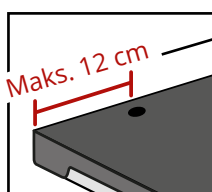

Afstand mellem måttekanten og de yderste fastgørelser: maks. 12 cm!

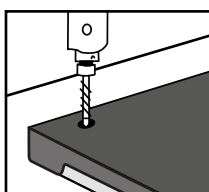

Ved en afstand større end 12 cm: Anbring et ekstra fastgørelsespunkt.

Forsættelse til ⑤ Fastgørelse:

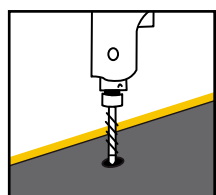

Bor

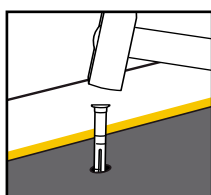

Plugs slås i

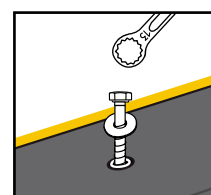

Skrue og skive skrues i

! Skruen skrues i indtil skiven ligger plan og lidt forsænket. **Ikke overspænde!**

⑥ Afslutningsprofiler monteres på siderne

① Profilen lægges på

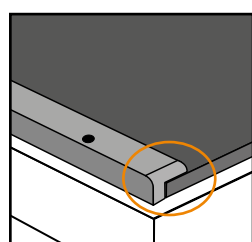

Venstre side – brug

WS-L 170

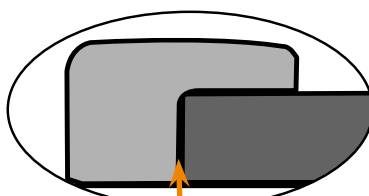

Kontakt

! IKKE PRESSE!

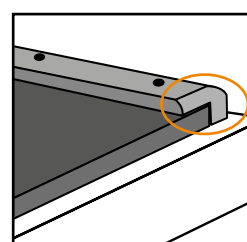

Højre side – brug

WS-R 170

- Afrundet ende vendes mod bagkanten
- Skal flugte med måttens bagkant

② Profilen fastgøres

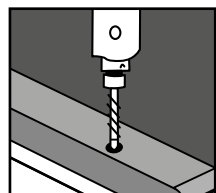

Bor

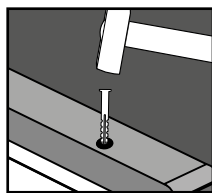

Plugs slås i

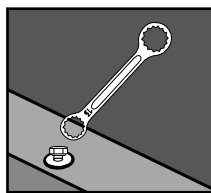

Skrue og skive skrues i indtil skiven ligger plan. **Ikke overspænde!**



Tips:

Undgå at de forskubber sig:

- Skrues fast i markeringerne
- Derefter bores de andre huller osv.

⑦ Bemærk: hvor 2 ruller mødes (f.eks. under sengebøjle) bruges en dobbelt profil

① Dobbelt profil **WS-M 170** lægges i

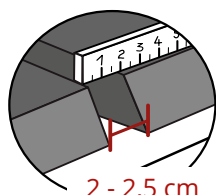

2 - 2,5 cm

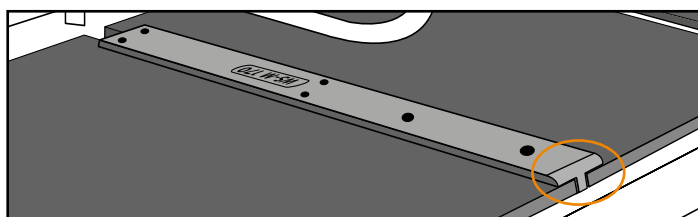

- Afrundet ende vendes mod bagkanten
- Skal flugte med måttens bagkant

! IKKE PRESSE!

② Profilen fastgøres: se ⑥ ②