

## KRAIBURG KEW Plus LongLine / KEW Plus LongLine TarsaCare

### Forudsætninger:



**Betonflade:**

- ingen huller
- ingen buler
- min. 3 % fald

**Måtterne:**  
Alle måtter skal have samme temperatur: min. 5° C til max. 30° C (alle måtter skal opbevares ved samme temperatur)

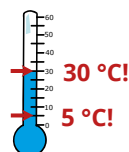

For optimal komfort, anbefales det, at man strøer let i lejerne.

### Det har du brug for:

#### Måle:

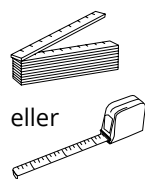

#### Markere:

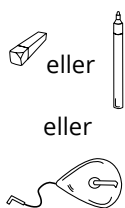

#### Skære:

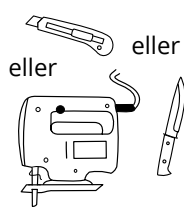

#### Bore og montere:

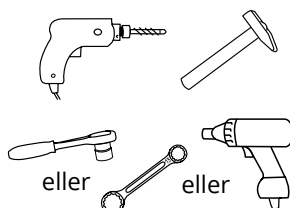

#### KRAIBURG fastgørelses materialer:



Skrue dybel  $\varnothing$  10 x 100 mm med

- sekskantskrue (SW 13) - A2
- skive  $\varnothing$  30 mm - A2

Skrue dybel  $\varnothing$  10 x 135 mm med

- sekskantskrue (SW 13) - A2
- skive  $\varnothing$  30 mm - A2

(Fastgørelses materialer leveres med)

## 1 Kontrolmarkering

183 cm ved en måtte længde på 180 cm  
195 cm ved en måtte længde på 192 cm



Anbring kontrolmarkering foran.

**Tip:** Anvend markeringsnor.

Målt fra den bageste betonkant.

## 2 Udlægning af undermåtter og skumplast

**i** Juster undermåtterne efter kontrolmarkeringen, tag højde for plads til afslutningsprofiler ved sidekanter (se punkt 5).

KRAIBURG-logo ved kanten i hovedenden

Positioneringsforbindelser

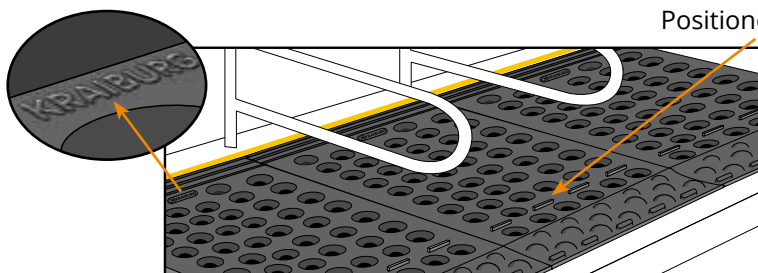

Læg undermåtterne ud,

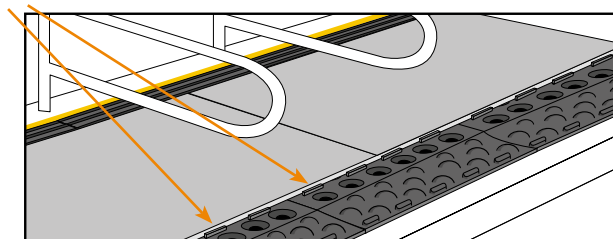

Læg skumplast på tværs i positioneringsforbindelserne.



### 3 Udrulning / placering af gummiunderlag

**Kant i hovedenden:**  
Over- og undermåttens forbindelsesriller griber passende ind i hinanden.

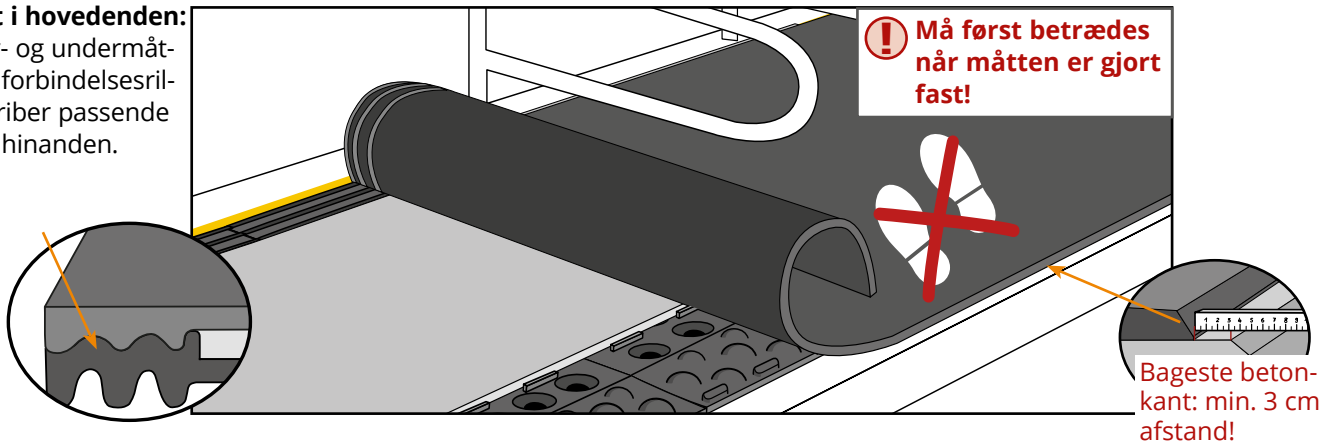

! Må først betrædes når måtten er gjort fast!

Bageste betonkant: min. 3 cm afstand!

! Det er ikke muligt at lave udskæringer til stolper og spær!

### 4 Fastgørelse

i Start på midten af rullen og monter derefter henholdsvis til højre og venstre

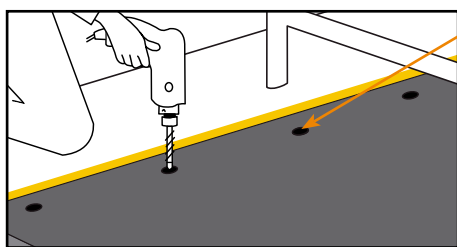

Fastgøres i de markerede punkter i forkanten

! Vær hele tiden opmærksom på at den forreste kant er ved markeringen. Juster evt.

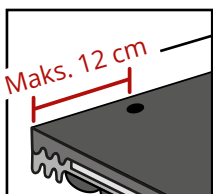
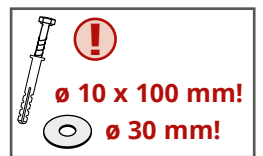

Afstand mellem måttekanten og de yderste fastgørelser: maks. 12 cm!

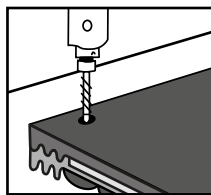

Ved en afstand større end 12 cm: Anbring et ekstra fastgørelsespunkt.

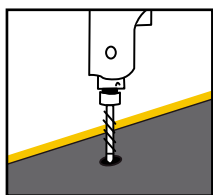

Bor

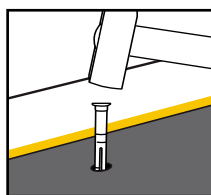

Plugs slås i

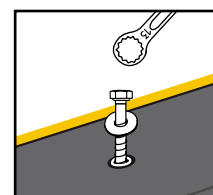

Skrue og skive skrues i

! Skruen skrues i indtil skiven ligger plan og lidt forsænket. Ikke overspænde!

## 5 Afslutningsprofiler monteres på siderne

### A Profilen lægges på

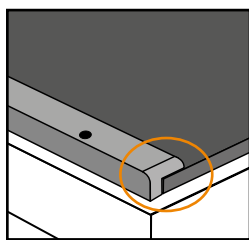

Venstre side - brug

**KEW Plus LL-L**

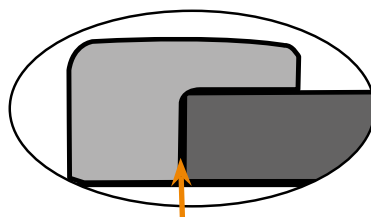

Kontakt

**IKKE PRESSE!**

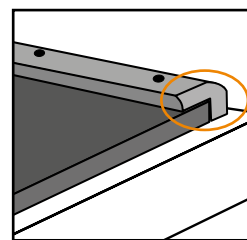

Højre side - brug

**KEW Plus LL-R**

- Afrundet ende vendes mod bagkanten
- Skal flugte med måttens bagkant

### B Profilen fastgøres

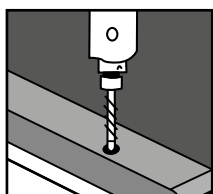

Bor

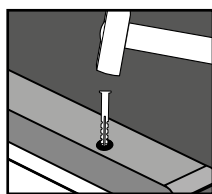

Plugs slås i

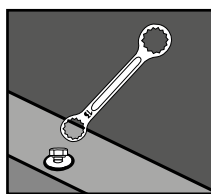

Skrue og skive skrues i indtil skiven ligger plan. **Ikke overspænde!**

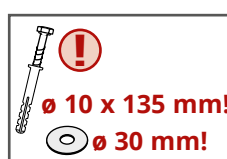

- i Tips:**  
**Undgå at de forskubber sig:**
- Skrues fast i markeringerne
  - Derefter bores de andre huller osv.

## 6 Bemærk: hvor 2 ruller mødes (f.eks. under sengebøjle) bruges en dobbelt profil

### A Dobbelt profil **KEW Plus LL-M** lægges i

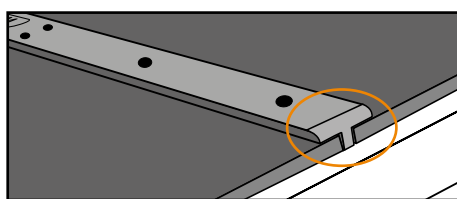
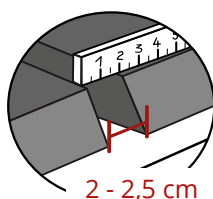

- Afrundet ende vendes mod bagkanten
- Skal flugte med måttens bagkant

**IKKE PRESSE!**

### B Profilen fastgøres: se 5 B