

## KRAIBURG Puzzlematte CALMA

### Voraussetzungen:



#### Betonfläche:

- keine Löcher
- keine Erhebungen
- mind. 3 % Gefälle

#### Matten:

gleichmäßige Temperatur:  
mind. 5° C bis max. 30° C  
(je nach Ausgangstemperatur  
entsprechend lagern)

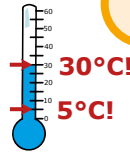

Für das Wohlbefinden der Tiere ist zur Feuchtigkeitsbindung eine leichte Einstreu erforderlich!  
(z.B. weiches Strohmehl, mineralische Materialien)

### Das benötigen Sie:

#### Messen:

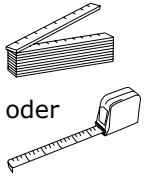

#### Markieren:

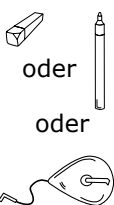

#### Schneiden:

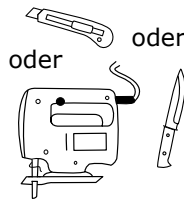

#### Bohren und montieren:

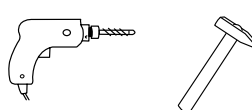

#### KRAIBURG Befestigungselemente:



Nageldübel  $\varnothing$  10 x 80 mm - A2 mit Unterlegscheibe  $\varnothing$  30 mm - A2

(oder Befestigungselemente mit mindestens gleicher Festigkeit und Beständigkeit)

## 1 Mattenreihe komplett auslegen



#### Tipp:

Zuerst über komplette Länge 3 cm Abstand von der hinteren Betonkante markieren (hierfür eignet sich besonders gut eine Schlagschnur)

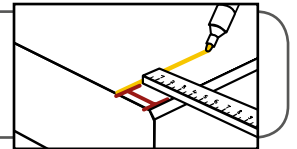

Befestigungslöcher am vorderen Rand

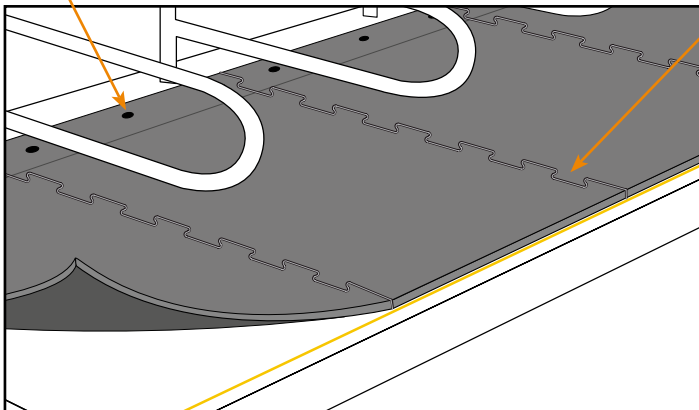

Puzzerverbindung unabhängig von der Trennbügeleinteilung

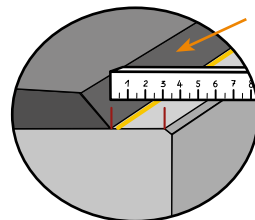

Hintere Betonkante:  
mind. 3 cm Abstand!

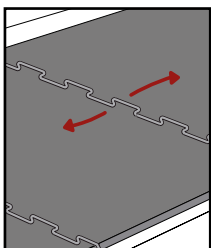

Matten locker zusammen stecken, etwas anheben und gleichmäßig leicht auseinander ziehen



#### Spannungen vermeiden!

NICHT  
PRESSEN!

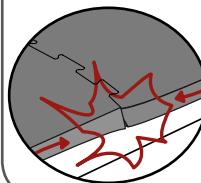

NICHT EINSEITIG  
ZIEHEN!

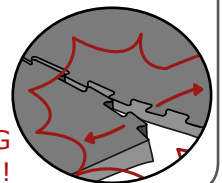

#### Pilzbügel:

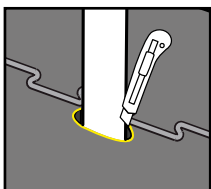

Passende Aussparungen in die Matte schneiden



## ② Befestigen

Am vorderen Rand durch die vorgefertigten Löcher befestigen

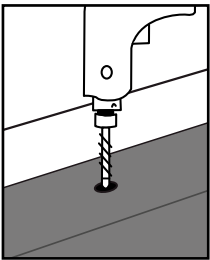
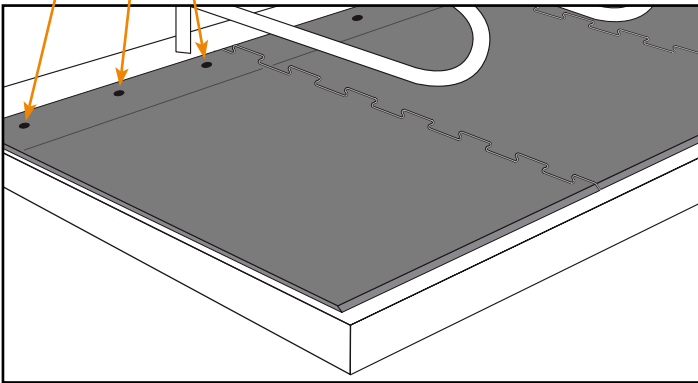

Bohren

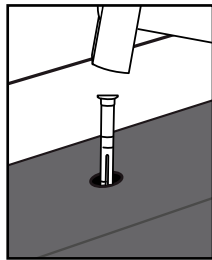

Kunststoff-  
dübel bündig  
einschlagen

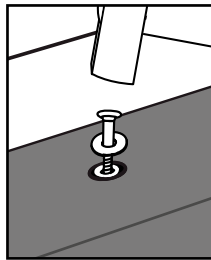

Nagel und Unterlegscheibe  
einschlagen bis sie gleichmäßig  
fest aufliegen und etwas versenkt  
sind

### **Bei Verwendung in einer Liegebox für Bullen:**

Zusätzlich am hinteren Mattenrand 2 x befestigen

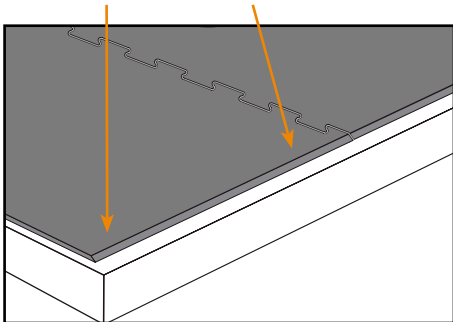

Abstand vom  
seitl. Rand:  
ca. 8 cm

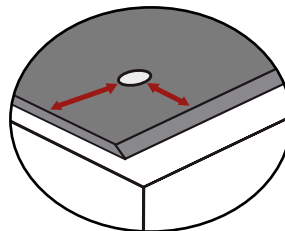

Abstand von hinten:  
ca. 5 cm