

KRAIBURG WELA LongLine

Voraussetzungen:



Betonfläche:

- keine Löcher
- keine Erhebungen
- mind. 3 % Gefälle

Matten:

gleichmäßige Temperatur:
mind. 5° C bis max. 30° C
(je nach Ausgangstemperatur
entsprechend lagern)



Für das Wohlbefinden der Tiere ist zur Feuchtigkeitsbindung eine leichte Einstreu erforderlich!
(z.B. weiches Strohmehl, mineralische Materialien)

Das benötigen Sie:

Messen:

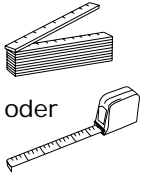

Markieren:

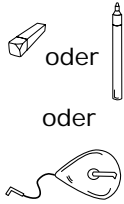

Schneiden:

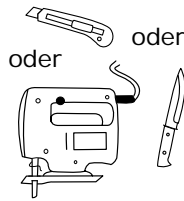

Bohren und montieren:

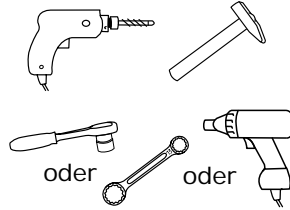

KRAIBURG

Befestigungselemente:



Rahmendübel \varnothing 10 x 80 mm mit
• Sechskantschraube (SW 13) - A2
• Unterlegscheibe \varnothing 40 mm - A2

Rahmendübel \varnothing 10 x 100 mm mit
• Sechskantschraube (SW 13) - A2
• Unterlegscheibe \varnothing 30 mm - A2

(Befestigungselemente werden mitgeliefert)

1 Kontrollmarkierung

188 cm bei Mattenlänge 183 cm
175 cm bei Mattenlänge 170 cm
170 cm bei Mattenlänge 165 cm

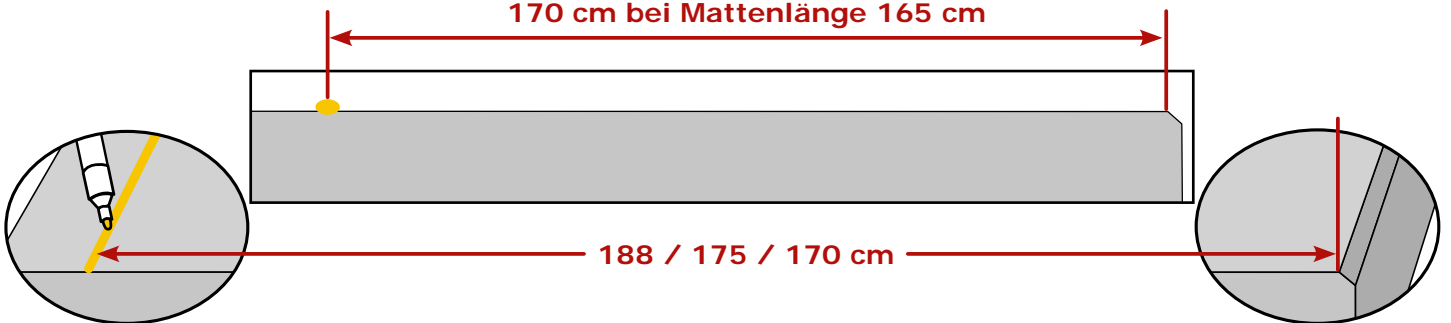

Kontrollmarkierung vorne anbringen
Tipp: Schlagschnur verwenden

Von hinterer Betonkante messen

2 Ausrollen / Positionieren

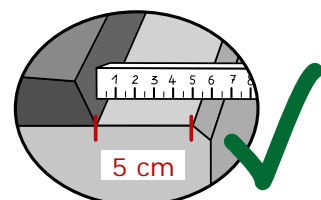
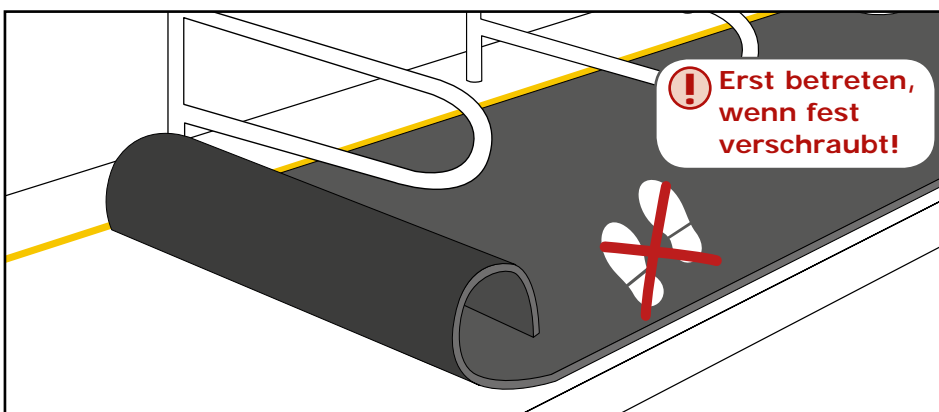

hintere Betonkante:
5 cm Montage-Abstand!

Abstand verkleinert sich deutlich in den ersten Tagen nach der Montage.

! Ausschneiden von Aussparungen für Säulen oder Ähnliches nicht möglich!



3 Befestigen

i Von der Mitte der Bahn ausgehen und abwechselnd nach rechts und nach links arbeiten

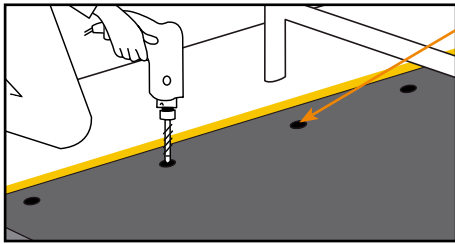

Am vorderen Rand durch die vorgefertigten Befestigungspunkte befestigen

! Immer darauf achten, dass der vordere Mattenrand an der Markierung liegt. Ggf. nachjustieren.

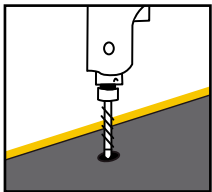
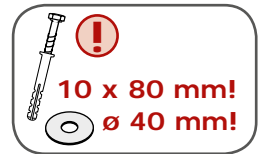

Bohren

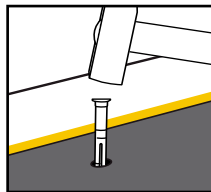

Kunststoffdübel bündig einschlagen

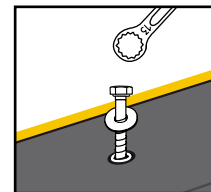

Schraube und Unterlegscheibe einschrauben bis sie gleichmäßig fest aufliegen. **Nicht überdrehen!**

4 Seitlichen Mattenrand mit Abschlussprofil befestigen

A Profile positionieren

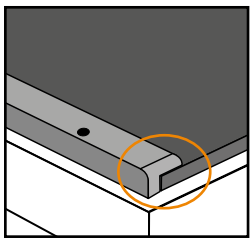

Linker Rand mit Profil **WELA-L**

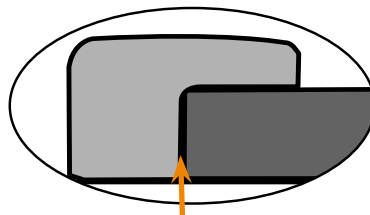

Kontakt

! NICHT PRESSEN!

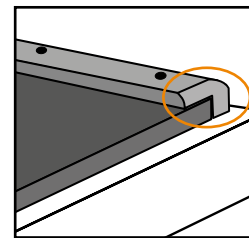

Rechter Rand mit Profil **WELA-R**

- abgerundetes Ende nach hinten
- bündig mit dem hinteren Mattenrand

B Profile befestigen

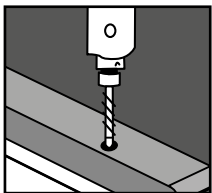

Bohren (Befestigungspunkte)

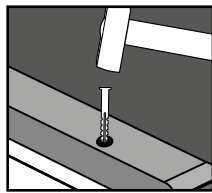

Kunststoffdübel bündig einschlagen

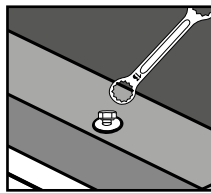

Schraube und Unterlegscheibe einschrauben bis sie gleichmäßig fest aufliegen. **Nicht überdrehen!**

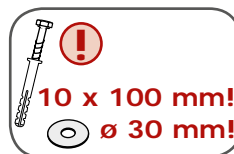

i **Tipp: Verrutschen des Profils vermeiden:**

1. an einem Befestigungspunkt fixieren
2. danach weitere Löcher bohren usw.

5 Optional: zwei Bahnen mit Mittelprofil verbinden (unter Trennbügel)

A Mittelprofil **WELA-M** einsetzen

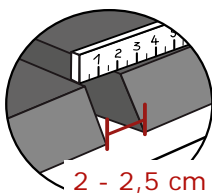

2 - 2,5 cm

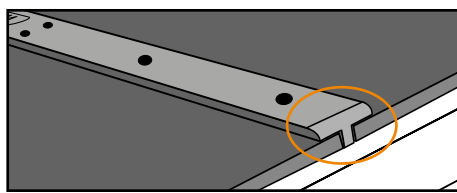

- abgerundetes Ende nach hinten
- bündig mit dem hinteren Mattenrand

! NICHT PRESSEN!

B Profile befestigen: siehe **4 B**